

# Как создать новый артикул рамы – створки – импоста – штапеля - дополнительного профиля.

Технический раздел базы

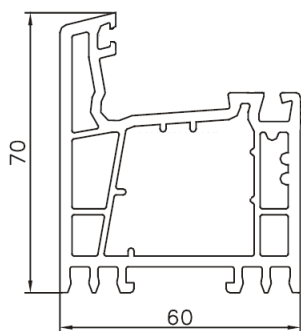

## Рама 70 мм

Технический артикул - вносится один раз.

Указываются технические параметры.

Технические параметры не зависят от способа и цвета ламинации

Коммерческий раздел базы

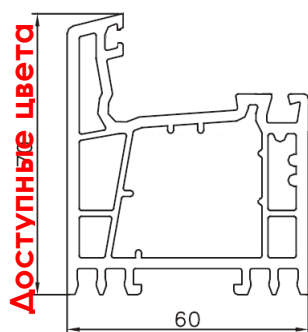

## Рама 70 мм цвет белый

Коммерческий артикул – создается автоматически для каждого способа цвета ламинации.

Указываются коммерческие параметры.

Привязка осуществляется через доступные цвета.

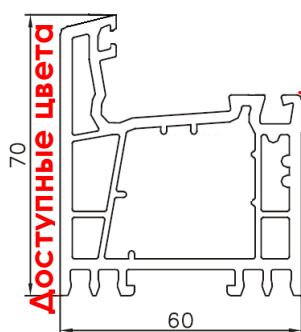

## Рама 70 мм цвет золотой дуб внутренняя ламинация

Коммерческий артикул – создается автоматически для каждого способа цвета ламинации.

Указываются коммерческие параметры.

Привязка осуществляется через доступные цвета.

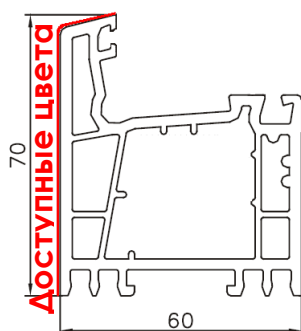

## Рама 70 мм цвет золотой дуб внешняя ламинация

Коммерческий артикул – создается автоматически для каждого способа цвета ламинации.

Указываются коммерческие параметры.

Привязка осуществляется через доступные цвета.

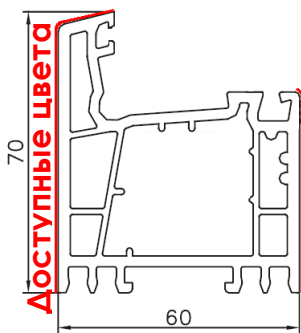

**Рама 70 мм цвет золотой дуб двухсторонняя ламинация** Коммерческий артикул – создается автоматически для каждого способа цвета ламинации.  
 Указываются коммерческие параметры.  
 Привязка осуществляется через доступные цвета.

1. Открыть базы.
2. Выбрать **Базовые профили** → **Рамы** или **Створки** или **Импосты** или **Штульпы** или **Соединительные профили**.

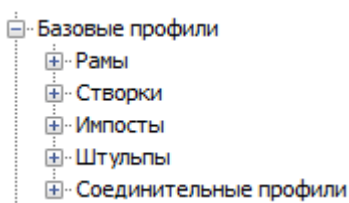

3. Нажать кнопку **Новая** .

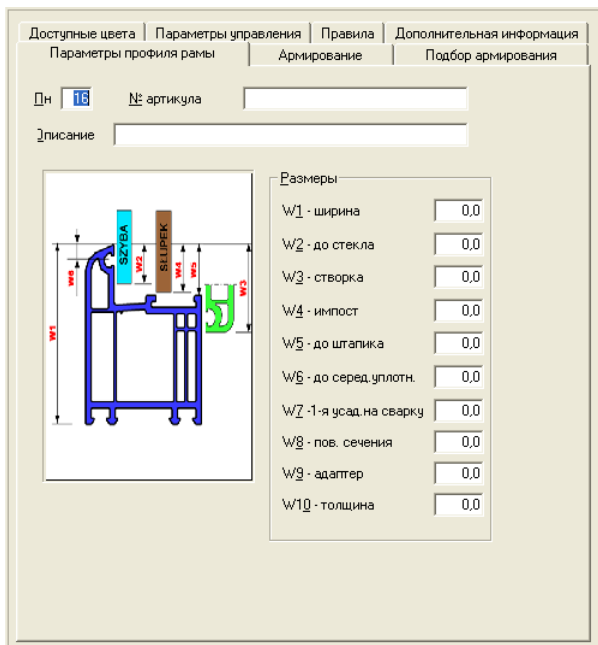

4. В форме вновь созданного артикула указать № артикула в одноименном поле.
5. В поле Описание указать название артикула, например Salamander 2D Рама 60 мм.
6. Заполнить поле Размеры согласно данным технического каталога профильной системы.

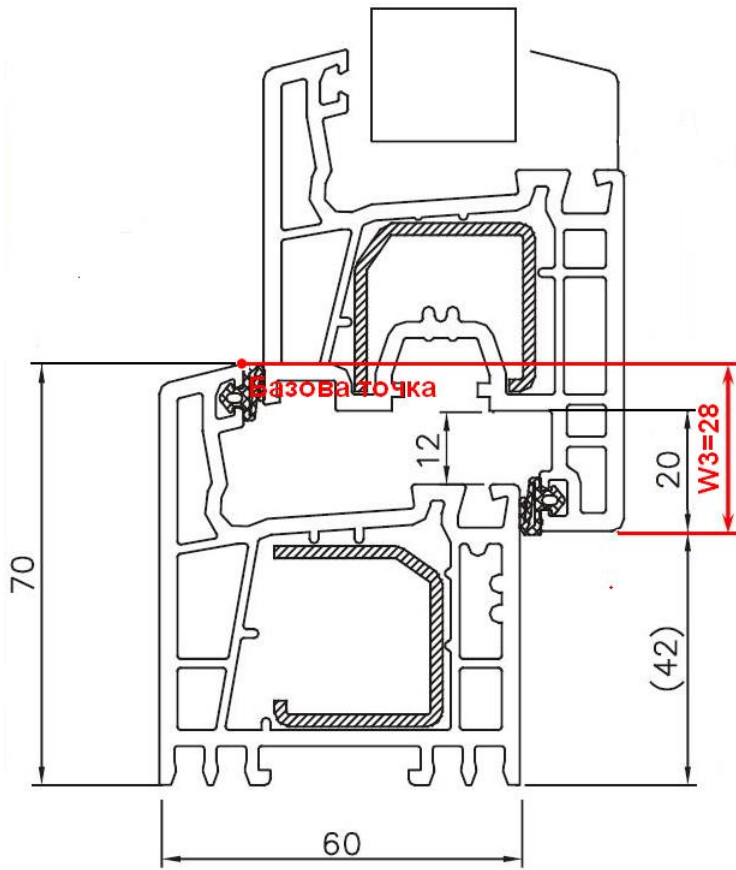

### Рама:

Доступные цвета	Параметры управления	Правила	Дополнительная информация
Параметры профиля рамы		Армирование	Подбор армирования
Плн	2	№ артикула	210020
Описание		Salamander 2D Рама 70 мм	

Размеры	
W1 - ширина	70,0
W2 - до стекла	15,0
W3 - створка	28,0
W4 - импост	20,0
W5 - до штапика	20,0
W6 - до серед. уплотн.	6,0
WZ - 1-я усад. на сварку	3,0
W8 - пов. сечения	0,0
W9 - адаптер	0,0
W10 - толщина	0,0

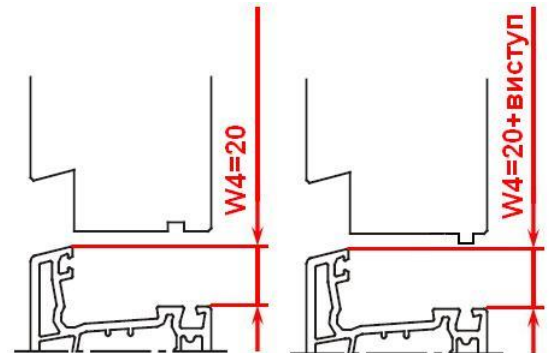
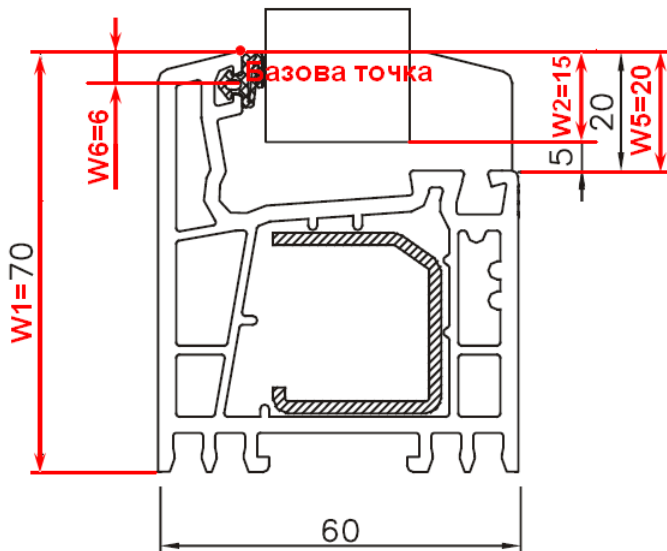

## Створка:

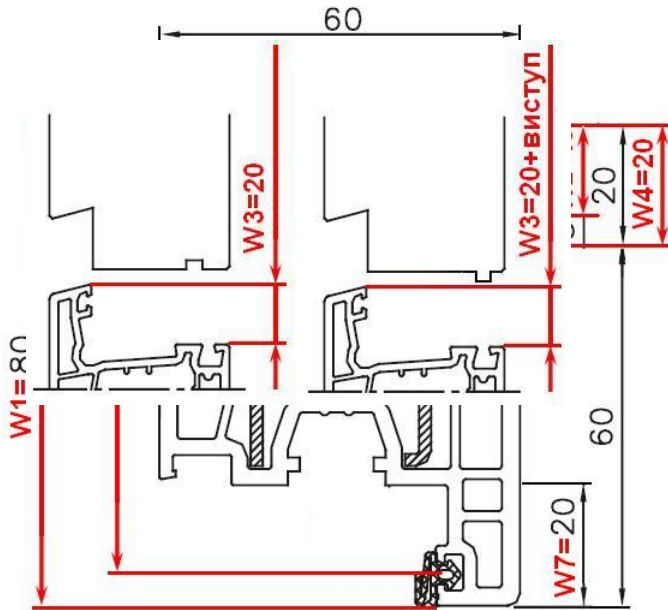

Доступные цвета	Параметры управления	Правила	Дополнительная информация
Параметры профиля створки		Армирование	Подбор армирования

Пн  № артикула   
 Описание

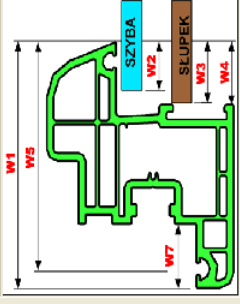

Размеры	
W1 - ширина	80,0
W2 - до стекла	15,0
W3 - импост	20,0
W4 - до штапика	20,0
W5 - до уплотн.нахлест.	74,0
W6 - 1-я усад на сварку	3,0
W7 - фурнитурный паз	20,0
W8 - пов. сечения	0,0
W9 - толщина	0,0

## Импост:

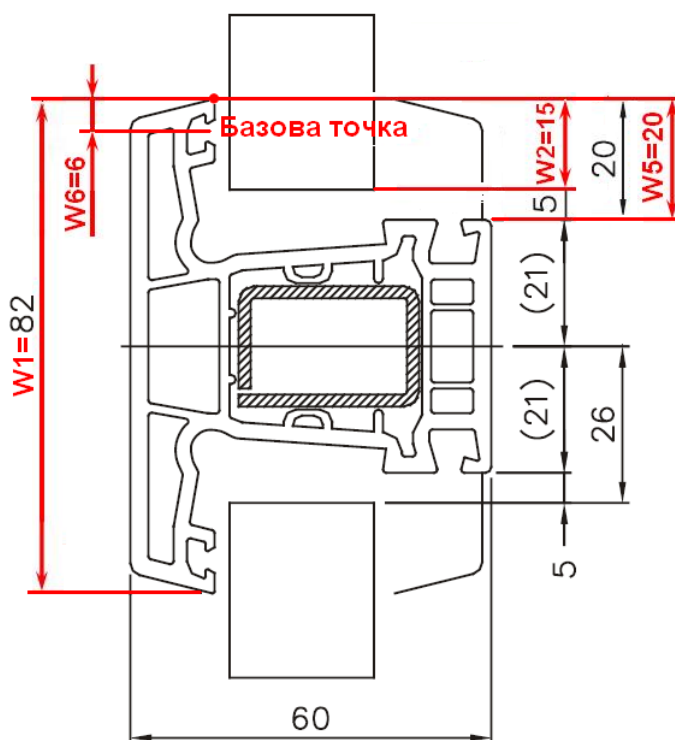

Доступные цвета	Параметры управления	Правила	Дополнительная информация
Параметры импоста		Соединители	Армирование
		Армирование	Подбор армирования

Пн  № артикула   
 Описание

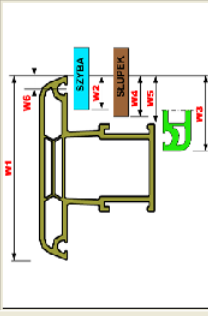

Размеры	
W1 - ширина	80,0
W2 - до стекла	15,0
W3 - створка	28,0
W4 - импост	20,0
W5 - до штапика	20,0
W6 - до серед.уплотн.	6,0
W7 - 1-я корр.на сварку	0,0
W11 - адаптор	0,0
<input type="checkbox"/> Slemie (несимметр. коррект.)	
W8 - створка (правост.)	22,0
W9 - стекло (левост.)	0,0
W12 - адаптер (правост.)	0,0
W14 - импост (правост.)	0,0
W10 - пов. сечения	0,0
W13 - толщина	0,0

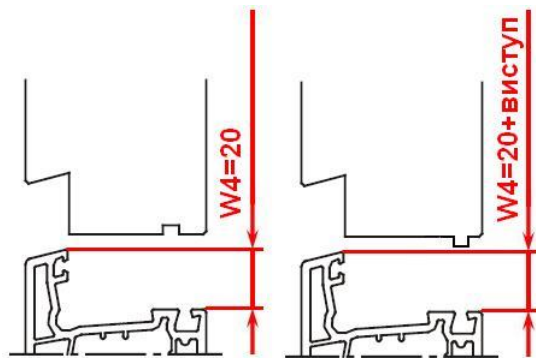
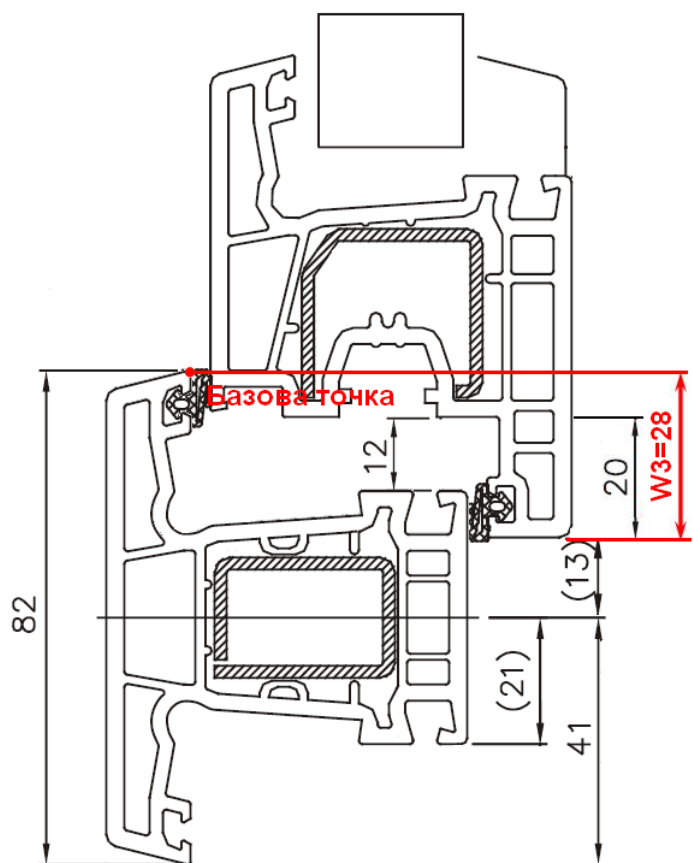

## Штульп:

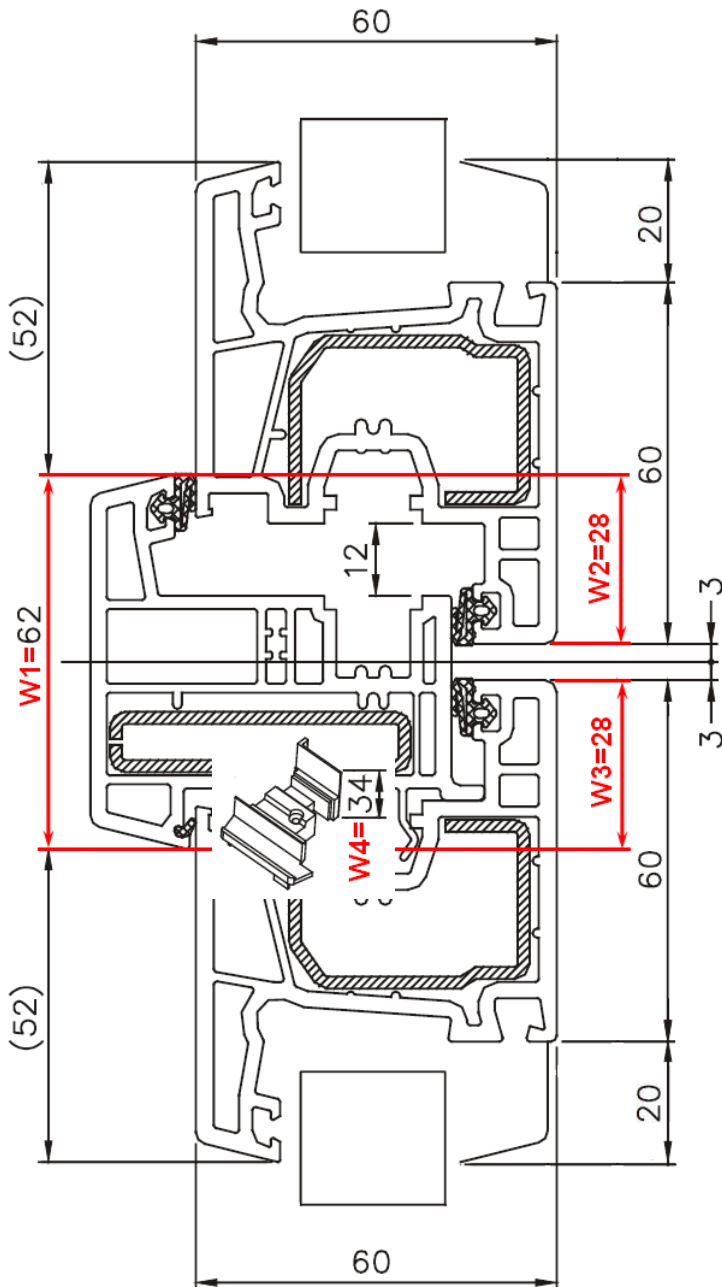

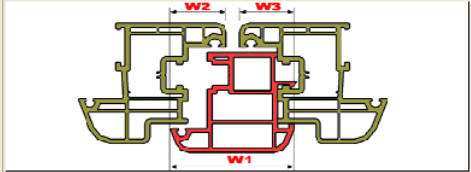
Доступные цвета		Параметры управления		Правила		Дополнительная информация	
Параметры штульпа		Армирование		Подбор армирования			
Пн	2	№ артикула	216030				
Описание	Salamander 2D Штульп 62 мм						
							
Размеры			Заглушка				
W1 - ширина	62,0			217020			
W2-до накл.2-ой створ	28,0			W4 - корректировка дл	34,0		
W3-до накл.шт. створки	28,0			Заменит элемент створки на			
W5 - фурнитурный газ	0,0						
W6 - пов. сечения	0,0						

4. Зайти на закладку **Армирование**.

Доступные цвета | Параметры управления | Правила | Дополнительная информация

Параметры профиля рамы | Армирование | Подбор армирования

Пл 2 № артикула 210020

Корректировка длины (односторонняя)

Для 45  Для 90

Арм. от длины внутр. края

для вертик.

для горизонт.

для срезаемых

Тип А

Тип В

Тип С

Уплотн.

5. В поле **Корректировка длины (односторонняя) Для 45** указать величину корректировки (как правило ширина профиля минус 10 мм).

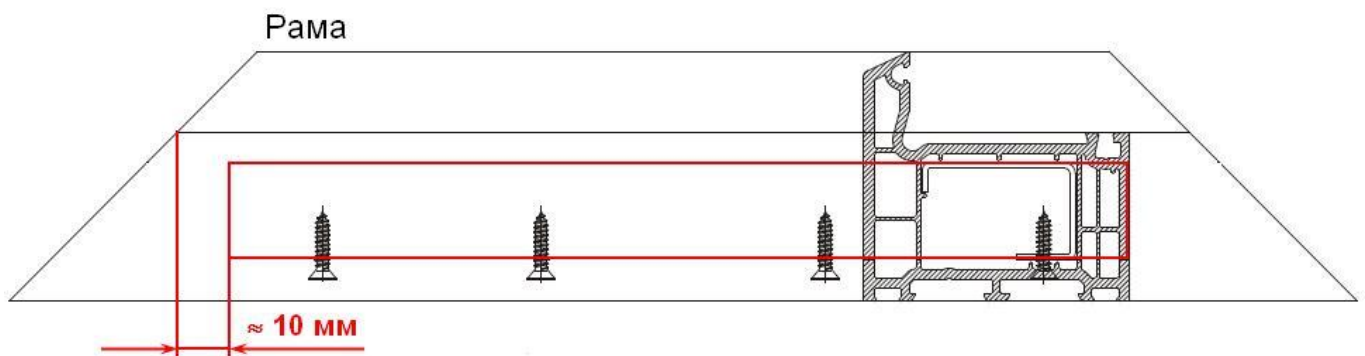

6. В полях **Тип А**, **Тип В**, **Тип С** выбрать слабое, стандартное и усиленное армирование соответственно, которое устанавливается в данный профиль (армирование должно содержаться в разделе **Армирование**).
7. В поле **Уплотнитель** выбрать нужное уплотнение притвора (уплотнение притвора должно содержаться в разделе **Уплотнитель**).
8. Зайти на закладку **Доступные цвета**.

Параметры управления | Правила | Дополнительная информация

Параметры профиля рамы | Армирование | Подбор армирования

Припуски | Ограничения | Доступные цвета

Пл 1 № артикул: 6010-00  Виртуальный эл.

Цвет	Номер артикула	Цена	дл
Нейтральный		0,00	
Белый		0,00	
наружн. светлый дуб		0,00	
наружн. зол. дуб		0,00	
наружн. темный дуб		0,00	
наружн. ламинация		0,00	
внут. махагон		0,00	
внут. светлый дуб		0,00	
внут. золотой дуб		0,00	
внут. темный дуб		0,00	
внут. ламинация		0,00	
2-х ст. махагон в мас		0,00	
2-х ст. тем. дуб в масс		0,00	

Отметить | Снять | Создать

9. Нажать кнопку **Создать**.

Создать торговые артикулы

Использовать такой же артикул для выделенных цветов

Название и код цвета	
Белый	
наружн. светлый дуб	20
наружн. зол. дуб	10
наружн. темный дуб	40
наружн. ламинация	50
внут. махагон	03
внут. светлый дуб	02
внут. золотой дуб	01
внут. темный дуб	04
внут. ламинация	05
2-х ст. махагон в массе	33
2-х ст. тем. дуб в массе	44
2-х ст. св. дуб в массе	22
2-х ст. зол. дуб в массе	11
2-х ст. ламинация	55
белый сер. укл.	
наружн. махагон	30

Артикул  Свойства  Дополнительная информация

Тип  ПН

№ артикула

Название

Цена  Цена продажи  Валюта

Цены это цены за  основных единиц

Считай по цене продажи, без наценки

К заказу поменяй на эл. комплекта

Может быть отдельная позиция счета; со ставк

Ед. изм.  x  = Единица заказа

                  0у  = Единица заказа

Длина балки [м]  Норм. % остатков

Оптимизация

Не суммируй в заказе

Доставка

Код изд.

Поставка

Маска номера арт.

Маска названия арт.

10. Выбрать цвет ламинации, для которых необходимо создать торговый артикул.
11. В поле **Название** указать название артикула, например *Salamander 2D Рама 60 мм*.
12. В поле **Валюта** указать необходимую валюту.
13. В поле Единица измерения указать необходимую единицу измерения (для профиля – мм).
14. В поле **Длина балки (м)** указать фактическую длину балки.
15. В поле **Нормативный % отхода** указать, какой процент отходов будет закладываться в стоимость изделия.
16. Если по данному артикулу будет проводиться оптимизация, необходимо поставить метку **Оптимизация**.
17. Если данный артикул можно резать по две балки, необходимо поставить метку **Резать по две балки**.
18. В поле **Поставщик** выбрать название поставщика.
19. Нажать кнопку **Создать**.
20. В результате перечисленных действий в разделе **Коммерческие данные** → **Цены** → **Рама** будут созданы коммерческие данные данного профиля.

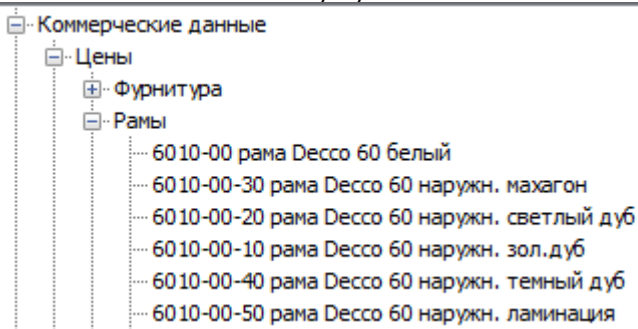



21. В формуляре каждого торгового артикула указать его закупочную цену в выбранной валюте

Положение - управление		шурупы	Дополнительная информация	
Артикул		Свойства		Элементы комплекта
Тип	Рама	Пн	47	
№ артикула	6010-00			
Название	рама Дессо 60 белый			
Цена	100,00	Цена продажи	0,00	Валюта RUB
Цены это цены за	1,000	основных единиц		
<input type="checkbox"/> Считай по цене продажи, без наценки				
<input type="checkbox"/> К заказу поменяй на эл. комплекта				
<input type="checkbox"/> Может быть отдельная позиция счета; со став 18				
Ед.изм.	мп	x	1,000 = Единица заказа	мп
		Оу	0,000 = Единица заказа	мп
Длина балки [м]	5,950	Норм. % остатков	5,00	
<input checked="" type="checkbox"/> Оптимизация				
<input type="checkbox"/> Реж по две балки				
<input type="checkbox"/> Не суммируй в заказе				
Режь пилой 1				
<input type="checkbox"/> Для заказа (после оптимализации)				
Доставка	Профиль			
Код изд.		П.Н. опт.	0	
Доставка	доступен			